



USTM

Technologia
pracuje dla Ciebie

- PL** **Instrukcja montażu i eksploatacji korpusów WFU**
do filtracji zimnej wody ... 2
- RU** Инструкция по установке и эксплуатации
магистральных фильтров серии **WFU** для
фильтрации холодной воды ... 5
- EN** **WFU - series filter housing for cold water user's**
manual ... 8



Schemat budowy

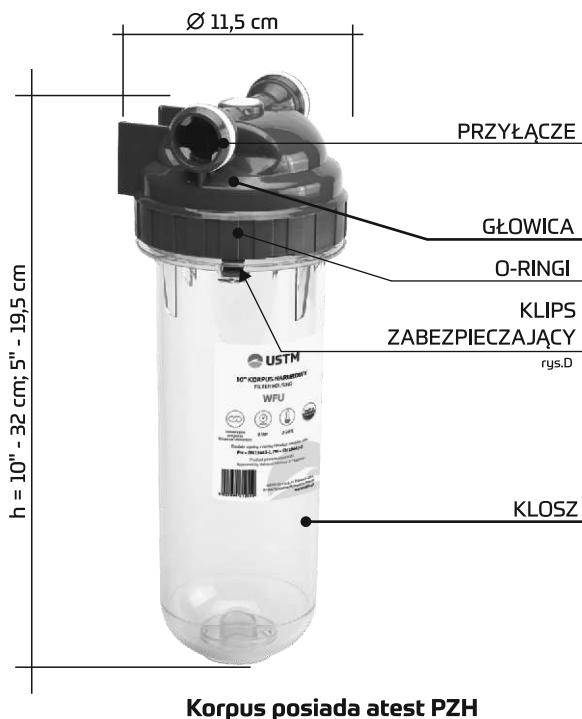

Parametry techniczne korpusu	
Max. ciśnienie pracy	8 bar
Max. temperatura	30 °C
Min. temperatura	2 °C

Elementy składowe:

(W zależności od wersji.
Oznaczenia na opakowaniu)



Korpus
10" | 5"
WFU | WFU/5

Płytkę
montażową
(BRU)



Para przyłączy:
1/2" (WF-UP12) lub
3/4" (WF-UP34) lub
1" (WF-UP1)



Klucz do
korpusów
(WRT)

Ważne informacje:

- W przypadku montażu korpusu na instalacji wodociągowej (nie z własnego ujęcia) konieczne jest zamontowanie reduktora ciśnienia przed korpusem.
- Korpus ma kierunkowy przepływ wody. Strzałki na głowicy wyznaczają kierunek przepływu.
- Zalecamy instalację filtra na płytce montażowej (BRU). W wyjątkowych sytuacjach, gdy nie ma takiej możliwości korpus można zainstalować bez płytki montażowej, jednak zmniejsza to sztywność instalacji.
- Korpus musi być zainstalowany kłosem do dołu.
- Korpus wraz z wkładem tworzą razem filtr.

Instalacja korpusu

Instalację korpusu zalecamy powierzyć wyspecjalizowanemu serwisowi.

1. Przed instalacją należy pamiętać o zamknięciu dopływu wody doprowadzonej do miejsca instalacji korpusu.
2. Należy wyznaczyć miejsce instalacji filtra i ustalić kierunek przepływu wody.

Filtr powinien być montowany za zaworem odcinającym dopływ wody i reduktorem ciśnienia (rys.A).

Przykręć płytkę montażową do ściany. Płytkę powinna być przykręcona za pomocą czterech wkrętów.

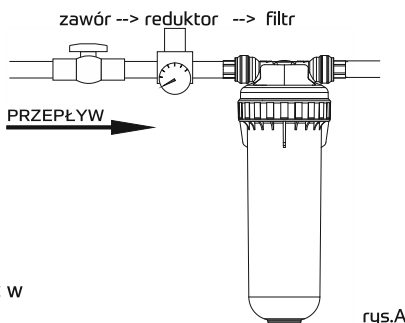

3. Gwint każdego przyłącza owinać taśmą teflonową zgodnie z kierunkiem wkręcania (rys.B). Tak przygotowane przyłącza umieścić w gniazdach głowicy aż do zatrzaśnięcia się klipsów.

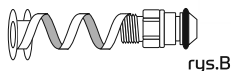

4. Wpiąć korpus w płytkę montażową zainstalowaną na ścianie. W tym celu należy wsunąć korpus od spodu w płytkę montażową, aż do momentu zatrzaśnięcia się mocowań.

5. Przygotowany w ten sposób korpus należy połączyć z instalacją wodną za pomocą półśrubunków lub dokręcić wężyki.

6. Instalacja wkładu pokazana jest w dziale "Instalacja i wymiana wkładu".

W wypadku, gdy korpus zawiera wkład filtrujący zamontowany fabrycznie należy przejść do ostatniego punktu w dziale "Instalacja i wymiana wkładu".

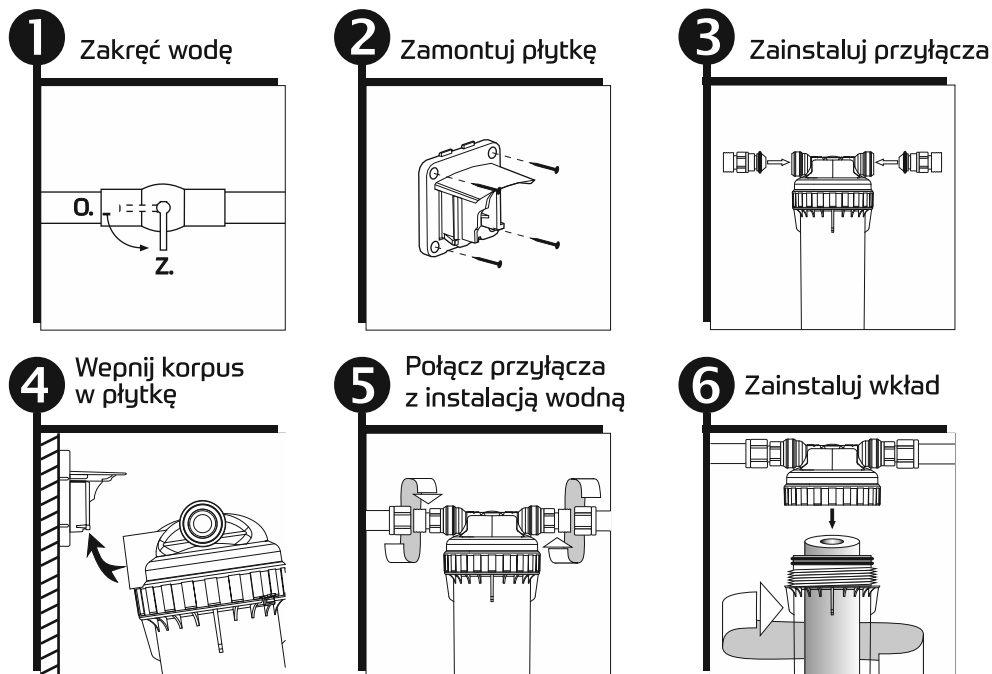

Instalacja i wymiana wkładów

Wkład filtrujący należy wymienić lub zregenerować nie później niż po 6 miesiącach użytkowania. Zalecamy regularną wymianę.

UWAGA! Częstotliwość wymiany i żywotność wkładów filtrujących zależą od jakości wody, jej temperatury oraz intensywności eksploatacji.

1. Pamiętaj o zakręceniu wody doprowadzonej do serwisowanego korpusu.

PRZY PIERWSZEJ INSTALACJI NALEŻY PRZEJŚĆ DO PUNKTU NR6

2. Odkręć kran za filtrem w celu obniżenia ciśnienia wewnątrz korpusu, co znacznie ułatwi jego odkręcenie.

3. Odblokuj zabezpieczenie głowicy ściskając je ku dołowi. Odkręć kłosz kluczem do korpusów (WRT). Należy pamiętać aby klucz był prostopadły do osi korpusu żeby nie wyłamać żeber kłosza.

4. Usuń zużyty wkład filtrujący z wnętrza kłosza.

W przypadku wkładów wielokrotnego użytku należy taki wkład zregenerować.

5. Oczyszczyć wnętrze kłosza przy pomocy wilgotnej ściereczki lub ręcznika papierowego

UWAGA! Nie używać detergentów do czyszczenia wnętrza kłosza.

6. Usuń folię ochronną z nowego wkładu. Umieść wkład filtrujący w kłoszu korpusu zwracając uwagę na jego prawidłowe obsadzenie w tulejce prowadzącej (rys.C) oraz na kierunek przepływu wody - w przypadku wkładów o przepływie kierunkowym.

7. Przesmaruj o-ringi kłosza wazeliną techniczną.

8. Po umieszczeniu wkładu filtrującego w kłoszu, dokręć go do głowicy korpusu, aż do zatrzaśnięcia się zabezpieczenia.

UWAGA!! Nie należy przykręcać kłosza tak aby zabezpieczenie wyszło poza gniazdo w głowicy

Moment prawidłowego dokręcenia kłosza ilustruje (rys.D)

9. Powoli odkręć dopływ wody do korpusu

10. Gdy zawór będzie w pełni otwarty pozostaw otwarty przepływ na ok. 10 min. w celu pełnego odpowietrzenia i ewentualnej aktywacji złoża filtrującego.

11. Po każdej wymianie wkładu upewnij się czy niema przecieków.

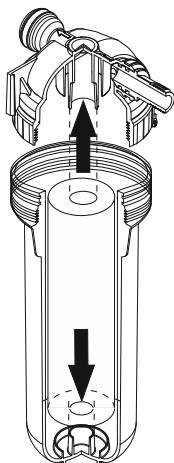

rys.C

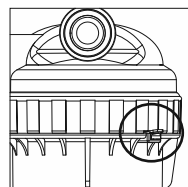

rys.D

Po wykonaniu wyżej opisanych czynności zestaw jest gotowy do dalszej eksploatacji.

Do korpusów polecamy szeroką gamę wkładów filtrujących.

• **Wkłady sedymentacyjne** odfiltrują z wody zanieczyszczenia stałe takie jak piasek, muł czy rdzę, które znajdują się w sieciach wodociągowych i własnych ujęciach wody. Zaliczamy do nich jednorazowe wkłady z serii: PP, PS oraz wielokrotnego użytku z serii: EL, DSC, NET.

• **Wkłady uzdatniające** oczyszczają wodę z chloru, szkodliwych związków organicznych, metali ciężkich (serie BL, GAC); zmiękczejają wodę (seria ST); usuwają żelazo i mangan (seria IR).

• Więcej informacji o produktach na stronie producenta www.ustm.pl

Akcesoria:



O-ring do kłosza

Symbol	ORING80x3
---------------	-----------



O-ring do przyłączy

Symbol	ORING16x3.5
---------------	-------------



Przyłącze 1/4" do połączeń wtykowych

Symbol	WF-UPQ
---------------	--------



Łącznik do korpusów

Symbol	WF-UPN
---------------	--------

Wskaźnik wymiany wkładu - Timestrip

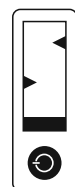

Jednorazowy wskaźnik pokazujący upływ czasu. Umożliwia wizualne przypomnienie o konieczności wymiany wkładu na nowy.

Схема корпуса фильтра



Товар сертифицирован Национальным институтом гигиены

Технические параметры корпуса	
Макс. Рабочее давление	8bar
Макс. Температура	30°C
Мин. Температура	2°C

Состав

(в зависимости от версии, обозначенной на упаковке)



корпус
10"
WFU



5"
WFU/5



Кронштейн
(BRU)



Подключения:
1/2" (WF-UP12) или
3/4" (WF-UP34) или
1" (WF-UP1)



ключ для корпусов
(WRT)

Внимание:

- в случае установки корпуса в систему городского водоснабжения необходим ограничитель давления,
- при установке корпуса обратите внимание на правильное направление потока воды, указанное на крышке,
- корпус рекомендуется устанавливать на кронштейне (BRU),
- корпус должен быть установлен колбой вниз,
- корпус вместе с картриджем составляют фильтр.

УСТАНОВКА КОРПУСА

1. Перед установкой перекройте поток холодной воды.
2. Определите место установки корпуса. Корпус нужно устанавливать за клапаном, отсекающим поток воды и ограничителем давления (рис. А). Установите кронштейн крепления корпуса с помощью 4 шурупов.



рис.А

3. На резьбу каждого подключения нужно намотать тефлоновую ленту (рис. В). Подключения вставьте в крышку корпуса до щелчка.

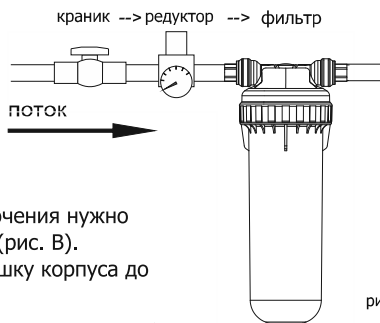

4. Вставьте корпус в кронштейн, установленный на стене. Корпус нужно всунуть снизу вверх в кронштейн до щелчка.

5. Подключите корпус к водопроводной трубе используя переходники или докручивая шланги.

6. Монтаж картриджа указан в части " Установка и замена картриджа": В случае если картридж уже установлен в корпусе, перейдите к последнему пункту в части "Установка и замена картриджа".

1 Закройте поток воды

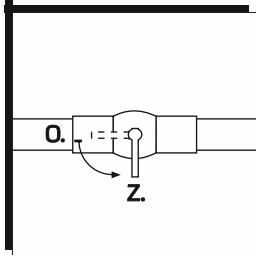

2 Установите кронштейн

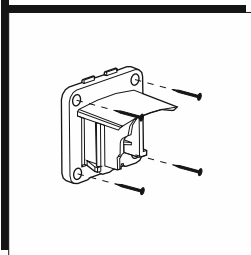

3 Вставьте подключения

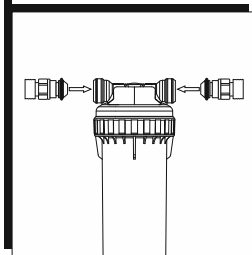

4 Вставьте корпус в кронштейн

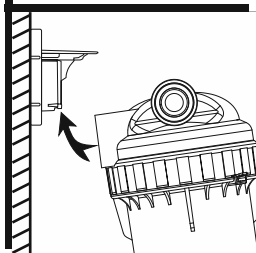

5 Подключите корпус к водопроводной трубе

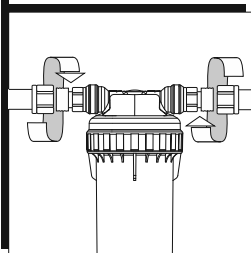

6 Вставьте картридж в корпус

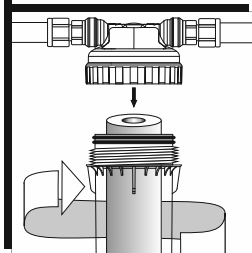

УСТАНОВКА И ЗАМЕНА КАРТРИДЖЕЙ

Фильтрующие картриджи следует менять каждые 6 месяцев

ВНИМАНИЕ!!!

Срок службы фильтрующих картриджей зависит от качества воды, температуры и интенсивности эксплуатации

1. Перекройте поток холодной воды и установите поддон для збора брызг воды под фильтром. При первой установке смотрите пункт б (первая установка).

2. Откройте кран за фильтром для снижения давления воды внутри корпуса
 3. С помощью ключа (WRT) открутите крышку корпуса (одновременно нажимая кнопку фиксатора крышки) и достаньте старый картридж. Ключ устанавливается перпендикулярно оси корпуса, чтобы не повредить ребра колбы.

4. Уберите старый картридж. В случае картриджей многократного использования проведите его регенерацию соответственно инструкции по употреблению.

5. Очистите колбу с помощью влажной тряпочки или бумажного полотенца.
Внимание!!! Не использовать детергенты.

6. Снимите упаковочную пленку с картриджа. Вставьте в колбу оригинальный картридж, обращая внимание на правильную установку картриджа во втулках корпуса (рис. С) и соответственно направлению потока воды для тех картриджей где указано направление потока.

7. Уплотнительные кольца смажьте вазелином (силиконовой смазкой)

8. Плотнo прикрутите колбу к крышке корпуса до защелкивания кнопки фиксатора. Правильно прикрученная крышка корпуса показана на рис. D



рис. С

9. По открытию потока воды, используйте кнопку деаэратора для сброса воздуха или оставьте поток воды на 10 мин. или активации фильтрующей среды.

КОМПЛЕКТ ГОТОВ К УПОТРЕБЛЕНИЮ

Предлагаем широкую гамму фильтрующих картриджей

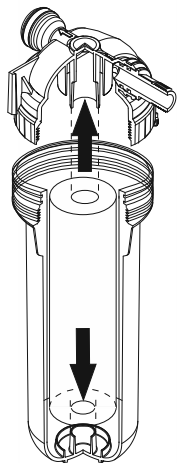
- **Седиментационные картриджи.** Удаляют механические загрязнения: песок, ржавчину, ил и т.п. К ним относятся картриджи серии: PP, PS а также многократного использования серии: EL, DSC, NET

- **Сорбционные картриджи:** удаляют хлор и его производные, органические соединения, тяжелые металлы (серии BL, GAC); умягчают питьевую воду (серия ST); удаляют железо и марганец (серия IR).



рис. D

Эксплуатационные и сменные элементы

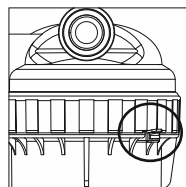

Оринги для колбы

Символ	ORING80x3
--------	-----------



Оринг для подключений

Символ	ORING16x3.5
--------	-------------



Сменные элементы 1/4"

Символ	WF-UPQ
--------	--------



Соединитель для магистральных корпусов

Символ	WF-UPN
--------	--------

Timestrip

Одноразовый индикатор показывающий ход времени. Он визуально напоминает о необходимости замены картриджа на новый.

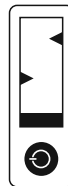

Filter housing scheme

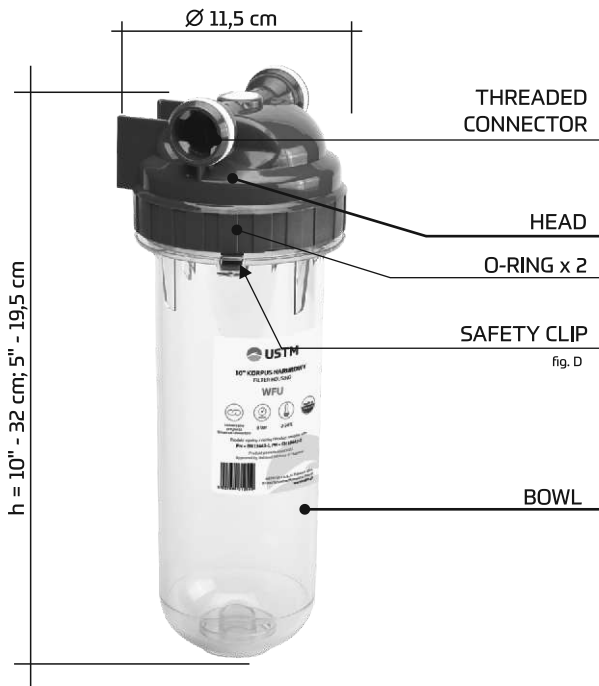

The housing has hygienic approval
(issued by National Institute of Hygiene)

Technical parameters

Max. working pressure	8bar
Max. temperature	30°C
Min. temperature	2°C

Components:

(depending on the version.
Indications on the box)



Filter housing
10" | 5"
WFU | WFU/5

mounting
bracket
(BRU)



Connectors:
1/2" (WF-UP12) or
3/4" (WF-UP34) or
1" (WF-UP1)



housing
wrench
(WRT)

Important notice:

- When installing the housing on a water supply pipe (not from your own well) a pressure regulator is required.
- The housing has directional water flow. Arrow on the head indicates proper flow direction.
- We recommend to install the housing on the BRU mounting bracket.
- The housing must be installed with the bowl downward.
- The housing together with the cartridge make filter.

Installation

1. Keep in mind to close water supply valve before installation.
Installation should be carried out by a trained professional.
2. Designate the place of housing installation and check the flow direction.

The housing should be installed after the water supply valve and pressure regulator (fig. A).
Screw the mounting bracket to the wall.

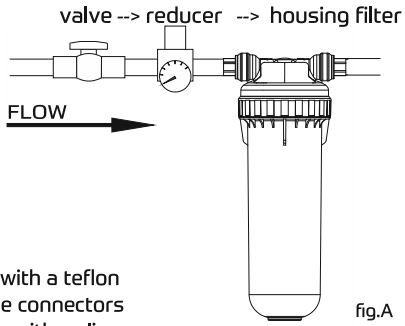

3. Wrap the threads of each connector with a teflon tape according to Fig. B. Then insert the connectors into the sockets. Secure the connectors with a clips.

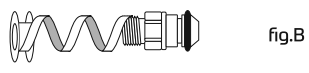

- 4. Plug the housing into the bracket, previously installed on the wall.
- 5. The housing should be connected with the water supply installation using appropriate couplings.

6. Cartridge installation is presented in "Installation and cartridge replacement". If the housing is equipped with a pre-installed cartridge, skip to the last point in "Installation and cartridge replacement".

1 Close the water supply valve

2 Install the bracket

3 Install the connectors

4 Plug the housing into the bracket

5 Connect the housing to the water supply installation

6 Install the cartridge

Cartridge installation

Filter cartridge should be replaced or regenerated according to manufacturer instruction. We recommend regular replacement.

ATTENTION! Replacement frequency and cartridge service life depends on feed water quality, its temperature and water consumption.

1. Keep in mind to close the main water supply valve during the cartridge replacement.

DURING INITIAL INSTALLATION SKIP TO POINT 6.

2. Open the tap after the filter in order to reduce the pressure inside the installation. It will help to unscrew the housing.

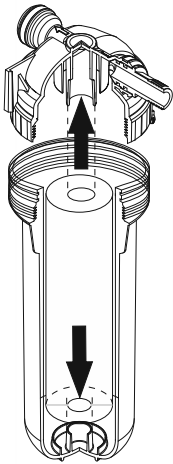

fig.C

3. Unlock the safety clip by pressing it down. Unscrew the housing using WRT wrench. Keep in mind to place the wrench perpendicular to the housing axis to avoid.

4. Remove contaminated cartridge. In case of multi-use cartridge, regenerate it.

5. Clean the housing interior using a wet tissue or paper towel. **ATTENTION!** Do not use detergents for cleaning.

6. Remove the protective foil from the cartridge. Keep in mind to place it properly in (Fig. C) and according to the flow direction.

7. Lubricate the o-rings using a vaseline.

8. After a proper cartridge placement, tighten the bowl until the safety clip clicks.

ATTENTION! Avoid tightening the bowl so the safety clip went beyond the socket located in a housing head. Proper bowl tightening is presented in Fig. D.

9. Open the main water supply valve and leave it opened for a while in order to vent and/or activate the filtering media.

10. After each cartridge replacement make sure there are no leaks.

After finishing these steps, the filter is ready to use.

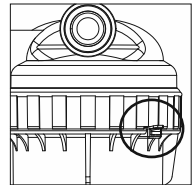

fig.D

We recommend a broad range of cartridges which fit the housing.

- Sediment cartridges, which remove sand, silt, rust and suspended solids from filtered water, such as: single-use PP and PS series cartridges and multi-use EL, NET series cartridges.

- Conditioning cartridges, which remove chlorine, its derivatives and organic compounds (BL, GAC series); soften water (ST series); remove iron and manganese (IR series).

Spare parts:



Housing o- ring

Symbol	ORING80x3
--------	-----------



Connector o-ring

Symbol	ORING16x3.5
--------	-------------



1/4" Coupling

Symbol	WF-UPQ
--------	--------



Housing coupling

Symbol	WF-UPN
--------	--------

Timestrip

A single use time indicator. It acts as visual reminder to replace an expired cartridge.

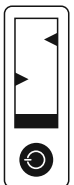

WARUNKI GWARANCJI

1. Producent udziela Gwarancji jakości na korpusy WFU.
2. Okres gwarancji wynosi 24 miesiące i liczy się od daty udokumentowanego zakupu.
3. Odpowiedzialność z tytułu gwarancji obejmuje tylko wady fizyczne powstałe z przyczyn tkwiących w produkcji.
4. Gwarant zobowiązuje się do bezpłatnego usunięcia wad, jeśli wady ujawnią się i zostaną zgłoszone w okresie gwarancyjnym.
5. Reklamacja z opisem stwierdzonej wady należy kierować do sprzedawcy, u którego asortyment został zakupiony. Druk zgłoszenia reklamacyjnego jest dostępny na stronie www.ustm.pl.
6. Wady zauważone w okresie gwarancji należy zgłaszać w ciągu 7 dni.
7. Gwarant zobowiązuje się rozpatrzyć reklamację w terminie 30 dni roboczych od jej zgłoszenia i otrzymania zareklamowanego przedmiotu.
8. Gwarancją nie są objęte:
 - uszkodzenia mechaniczne,
 - uszkodzenia wynikające z pracy urządzenia w warunkach niezgodnych z Instrukcją montażu i eksploatacji,
 - konsekwencje wynikające z przerw w pracy urządzenia,
 - elementy uszczelniające
9. Nabywca traci uprawnienia z gwarancji w przypadku montażu, przeróbek i modyfikacji niezgodnych z Instrukcją montażu i eksploatacji.
10. Gwarancja nie wyłącza, nie ogranicza ani nie zawiesza uprawnień nabywcy wynikających z niezgodności przedmiotu sprzedaży z umową.
11. Przed obudową filtra zamontowany powinien zostać reduktor ciśnienia. Wymóg taki stawia Polska Norma dotycząca tego typu urządzeń PN-EN 13443 i zalecenie zawarte w dokumentach będących podstawą do dopuszczenia tego typu wyrobu (AT-15-7464/2008 Polskie Aprobata Techniczne). Ciśnienie nie powinno przekraczać 8 barów. Okres pogwarancyjny: po upływie okresu gwarancyjnego klient może skorzystać z usług serwisowych oferowanych przez producenta. Naprawy dokonywane są odpłatnie.

ГАРАНТИЙНЫЕ ОБЯЗАТЕЛЬСТВА

1. Гарантия вступает в силу от момента продажи и касается физических недостатков, которые вытекают из качества выполнения или качества материала.
2. Гарантийный срок 24 месяца с дня продажи.
3. Гарант обязывается к бесплатному устранению брака, во время действия гарантийного срока.
4. Рекламацию с описанием брака следует отправить продавцу, где была совершена покупка. Формуляр рекламации доступен на сайте www.ustm.pl
5. Гарант обязуется рассмотреть рекламацию в течении 30 рабочих дней со дня получения бракованного товара или со дня получения документации в электронном виде (фотографии, видеосъемка).
6. Изделие снимается с гарантии если:
 - Изделие имеет следы некавалифицированного ремонта.
 - В случае нарушения правил и условий эксплуатации.
 - Повреждения вызванные стихией, пожаром, а также случайными внешними факторами (перепад давления и температуры воды в трубопроводе и др.).
 - Использование нестандартных и некачественных расходных материалов и комплектующих.
 - Гарантия не распространяется на картриджи.
 - Гарантийное обслуживание включает исключительно только ремонт и замену фильтра и его комплектующих и не включает возмещение ущерба других расходов.
7. Покупатель теряет гарантийные права в случае монтажа, переделок и модифицирования, несоответствующих инструкции по монтажу и эксплуатации.
8. Перед корпусом фильтра следует установить редуктор давления согласно требованию польской нормы (AT-15-7464/2008) и Технической Аprobate. Давление не должно превышать 8 бар.
9. После каждой замены картриджа убедитесь, что нет протекания.

WARRANTY CONDITIONS

1. The Guarantor guarantees the good quality and proper functioning of the product, if used as intended and according to the guidelines summarized in the installation manual.
2. Warranty is valid for the period of 24 months from the date of purchase.
3. Warranty is valid only with the purchase document.
4. The warranty covers manufacturing defects of parts or the entire product, that prevent from its use as intended. Liability under the guarantee covers only those defects that result from the causes inherent in the product.
5. If product is defective, the Guarantor is obliged to remove the defect or to provide a product free from defects, free of charge.
6. Complaint with a detailed description of known defects and a proof of purchase should be sent to: UST-M Sp. z o.o., ul. Piskowa 124A, 97-200 Tomaszów Mazowiecki, tel/fax. 44/723 30 87, e-mail: export@gustm.pl. Appropriate form can be found on: www.ustm.pl
7. The buyer is obliged to submit a claim in writing within 7 days from the date of discovery of the defect.
8. Complaints will be considered within 14 days from reporting. However, in some particular cases, this period can be extended to maximum 30 days. If such situation occurs the Complainant will be informed.
9. This warranty does NOT cover:
 - mechanical damage,
 - damage resulting from improper exploitation, not compliant with the User's Manual
 - damage caused by force majeure (defined in the Civil Code)
 - consequences resulting from device idleness
10. Any unauthorized modification, repair or modification will void the warranty
11. This warranty does not exclude, limit or suspend the Buyer's rights regarding the statutory warranty on defects of the goods sold.
12. A pressure reducer should be mounted before filter housing. This requirement is set by the Polish Standard for this type of equipment PN-EN 13443 and the recommendation contained in the documents which are the basis for the approval of this type of product (AT-15-7464 / 2008 Polish Technical Approvals). The pressure should not exceed 8 bar. Post-warranty period: After the warranty period the customer can use the service offered by the manufacturer. Repairs are made for a fee.



Technologia
pracuje dla Ciebie

Pomocna linia

Fachowa pomoc
w zasięgu ręki

tel.: 44 711 11 19*

Infolinia czynna jest
od poniedziałku do piątku, w godz. 6:00 - 18:00
w soboty, w godz. 9:00 - 15:00

* opłata zgodna z cennikiem operatora

UST-M Sp. z o.o.
ul. Piaskowa 124A
97-200 Tomaszów Maz. Poland
e-mail: biuro@ustm.pl

www.ustm.pl