

Регулирующие вентили „Aquaström C“ для циркуляционных трубопроводов водоснабжения по DIN 1988 (а также систем отопления и кондиционирования)

Технические данные

Функции:

Регулирующие вентили Oventrop „Aquaström C“ из бронзы устанавливаются в циркуляционных трубопроводах систем водоснабжения и позволяют осуществить гидравлическую увязку.

Вентили также можно устанавливать в системах отопления и кондиционирования с диапазоном температур от -20 до $+150$ °C. Рабочее давление PN 16 (PN 25 для вентилей с наружной резьбой).

Гидравлическая увязка осуществляется за счет воспроизводимой преднастройки.

Необходимое значение преднастройки можно выбрать по диаграммам расходов. Все промежуточные значения плавно настраиваются.

Преднастройка осуществляется по двум шкалам (основной и тонкой, см. рис. преднастройка). Регулирующие вентили Oventrop имеют 2 присоединительных штуцера, один из которых предназначен для присоединения термометра, закрытых заглушками. На штуцер, по выбору, также можно присоединить кран для слива или измерительные ниппели для определения перепада давления. При монтаже обратить внимание, чтобы направление потока теплоносителя совпадало с направлением стрелки на корпусе и до арматуры был прямой участок трубы, длиной 3 диаметра.

Технические достоинства:

- расположение рабочих элементов с одной стороны корпуса облегчает обслуживание
- одна арматура с 5 функциями
 - преднастройка
 - отключение
 - определение температуры
 - слив
 - измерение (измерительные вентили в качестве комплектующих)
- плавная преднастройка, измерение перепада давления и расхода на измерительных вентилях (комплектующие)
- заглушки, сливной кран и измерительные вентили присоединяются к корпусу через уплотнительное кольцо (дополнительного уплотнения не требуется)
- в изоляции
- имеют сертификат DVGW



„Aquaström C“

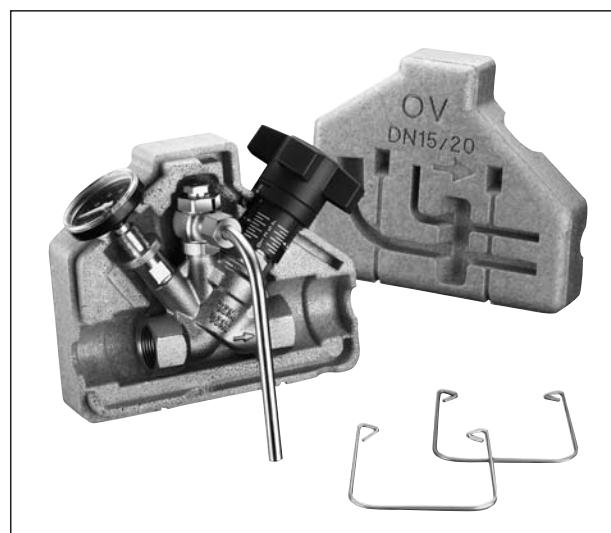

„Aquaström C“ в изоляции и „Aquaström P“

Преднастройка:

1. Преднастройка регулирующего вентиля производится посредством вращением маховика.
 - a. Установка основной настройки осуществляется по продольной шкале с помощью указателя. Полный оборот маховика соответствует одному делению шкалы.
 - b. Установка точной настройки осуществляется по концентрической шкале маховика, напротив маркировки. Деление шкалы соответствует 1/10 полного оборота маховика.
2. Зафиксировать значение предварительной настройки, завернув до упора по часовой стрелке внутренний винт, длинным концом шестигранного ключа.

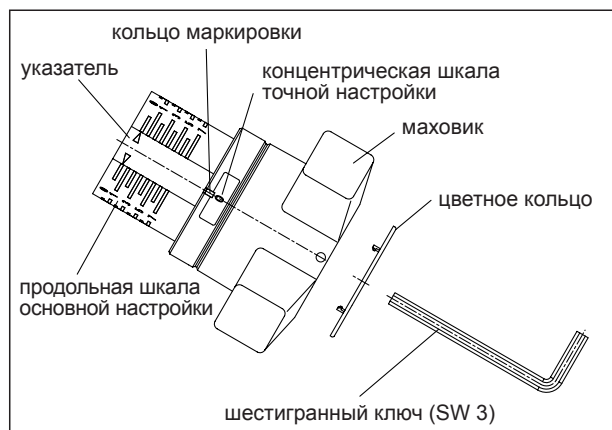

Регулирующий вентиль „Aquastrom C“

Описание:

Регулирующие вентили для систем водоснабжения, сертифицированы по DVGW, наружная резьба по ISO 228 с плоским уплотнением. Вентили с косою посадкой шпинделя, плавной преднастройкой, значение которой легко считывается, независимо от положения маховика, термометром для контроля температуры. Корпус и головка вентиля из бронзы, шпиндель и тарелка вентиля из латуни, стойкой к выщелачиванию цинка, тарелка с уплотнением из политетрафторэтилена (PTFE), не требующее обслуживания уплотнение шпинделя с двойным уплотнительным кольцом, все рабочие элементы находятся со стороны маховика.

Вентили можно устанавливать также в системах отопления и кондиционирования PN 16, с диапазоном температур от - 20 до + 150 °C.

Регулирующие вентили, с обеих сторон наружная резьба по ISO 228 с плоским уплотнением	Страна	Артикул №
Ду 15 G 3/4"	Германия	420 71 04
Ду 20 G 1"	Германия	420 71 06
Ду 25 G 1 1/4"	Германия	420 71 08
Ду 32 G 1 1/2"	Германия	420 71 10

Размеры:

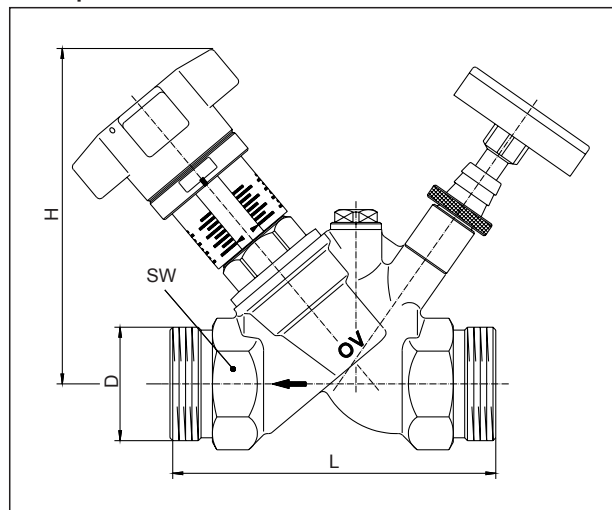

Ду	D DIN ISO 228	L	H	SW
15	G 3/4	88	111	27
20	G 1	93	112	32
25	G 1 1/4	110	116	41
32	G 1 1/2	110	133	46

с обеих наружная резьба по ISO, арт.№: 420 71 . .

Регулирующий вентиль „Aquastrom C“

Описание:

Регулирующие вентили для систем водоснабжения, сертифицированы DVGW, внутренняя резьба по EN 10226. Вентили с косою посадкой шпинделя, плавной преднастройкой, значение которой легко считывается, независимо от положения маховика, термометром для контроля температуры. Корпус и головка вентиля из бронзы, шпиндель и тарелка вентиля из латуни, стойкой к выщелачиванию цинка, тарелка с уплотнением из политетрафторэтилена (PTFE), не требующее обслуживания уплотнение шпинделя с двойным уплотнительным кольцом, все рабочие элементы находятся со стороны маховика.

Вентили можно устанавливать также в системах отопления и кондиционирования PN 25, с диапазоном температур от -20 до +150 °C.

Регулирующие вентили, с обеих сторон внутренняя резьба по EN 10266	Страна	Артикул №
Ду 15 Rp 1/2"	Германия	420 81 04
Ду 20 Rp 3/4"	Германия	420 81 06
Ду 25 Rp 1"	Германия	420 81 08
Ду 32 Rp 1 1/4"	Германия	420 81 10

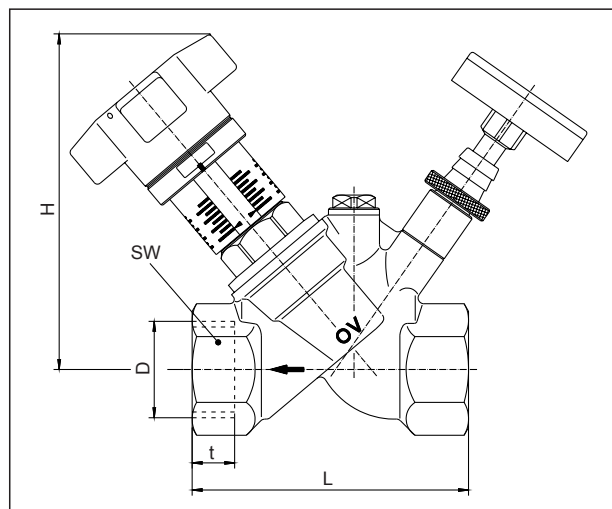

Ду	D EN 10226	t	L	H	SW
15	Rp 1/2	12.2	80	111	27
20	Rp 3/4	14.5	84	112	32
25	Rp 1	16.8	97.5	113	41
32	Rp 1 1/4	19.1	110	133	49

с обеих сторон внутренняя резьба по DIN, арт. №: 420 81 . .

Комплектующие:

1 F + E шаровой кран	420 01 91
1 термометр	420 51 51
2 измерительных вентиля	106 02 81
прочие комплектующие см. „Hydrocontrol R“	



Ду 15

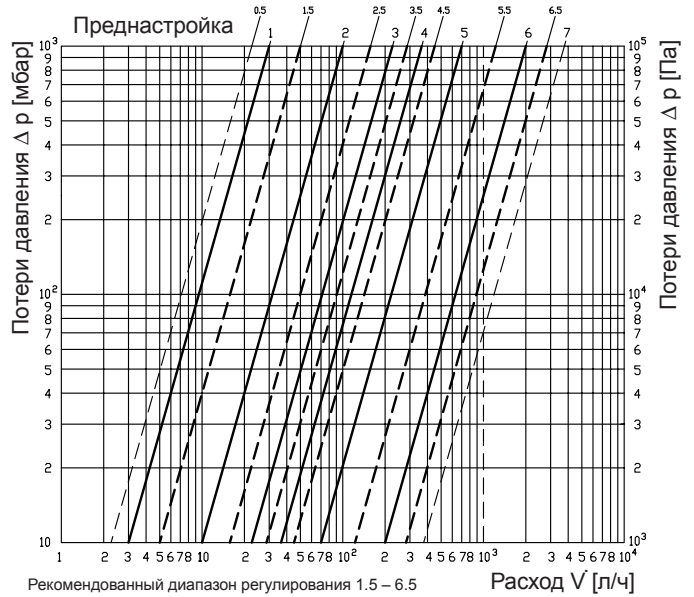

Ду 20

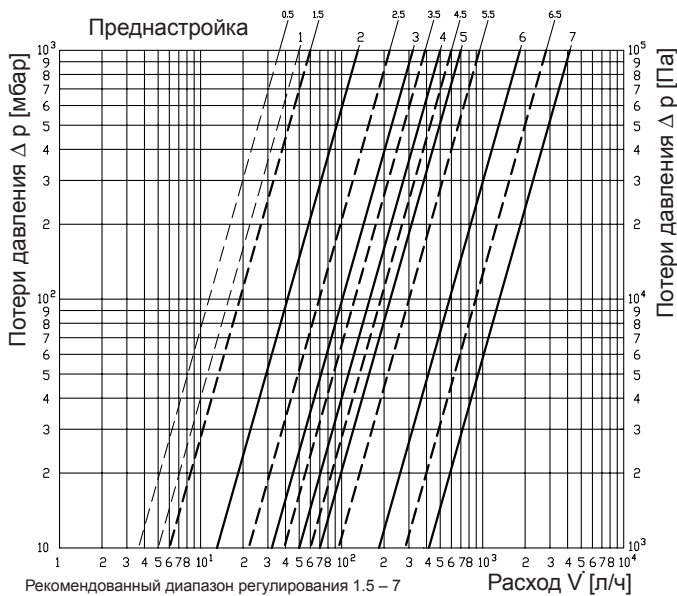

Ду 25



Ду 32

Изоляция:

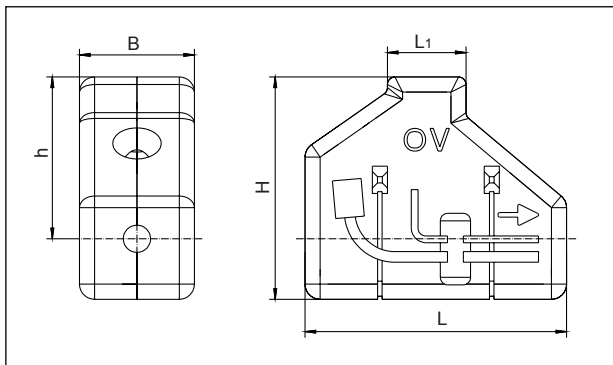

Описание:

Изоляция из полистирола, две изоляционные пластины с двумя стальными клеммами.

Артикул №.:

Ду 15/Ду 20	420 81 81
Ду 25	420 81 82
Ду 32	420 81 83

Размеры:

Ду	B	L	L ₁	H	h
15	76	173	52	147	107
20	76	173	52	147	107
25	97	220	42	154	114
32	97	224	52	175	130

Комплектующие:

Набор 1: 1 Сливной шаровой кран G 1/4
со штуцером под шланг G 3/4 и колпачком
(части, контактирующие с теплоносителем, не содержат латуни)

**Набор 2: Втулка с наружной резьбой по EN 10226 (бронза),
накидная гайка и уплотнительное кольцо**

Ду	Резьба вентиля	L ₁	D ₁ по EN 10226
15	G 3/4	31	R 1/2
20	G 1	34	R 3/4
25	G 1 1/4	40	R 1
32	G 1 1/2	46	R 1 1/4

**Набор 3: Втулка с внутренней резьбой по EN 10226,
накидная гайка и уплотнительное кольцо**

Ду	Размеры
15	Rp 1/2 x G 3/4 НГ (латунь)
20	Rp 3/4 x G 1 НГ (латунь)
25	Rp 1 x G 1 1/4 НГ (бронза)
32	Rp 1 1/4 x G 1 1/2 НГ (бронза)

**Набор 4: Втулка под пайку (бронза),
накидная гайка и уплотнительное кольцо**

Ду	Резьба вентиля	L ₂	D ₂
15	G 3/4	18	15
15	G 3/4	20	18
20	G 1	23	22
25	G 1 1/4	27	28
32	G 1 1/2	32	35

**Набор 5: Втулка по сварку (сталь),
накидная гайка и уплотнительное кольцо**

Ду	Резьба вентиля	L ₃	D ₃
15-32	G 3/4 - G 1 1/2	31,5-36	20,5-41

Пресс-втулка из нержавеющей стали

Ду	Резьба вентиля	D ₄	L ₄
15	3/4	15	40
15	3/4	18	41
20	1	22	43
25	1 1/4	28	45
32	1 1/2	35	54

**Присоединительные наборы для медной трубы,
нажимная шайба и стяжное кольцо из латуни**

Ду	G	D ₅
15	G 1/2	10 мм
15	G 1/2	12 мм
15	G 1/2	14 мм
15	G 1/2	15 мм
15	G 1/2	16 мм
20	G 3/4	18 мм
20	G 3/4	22 мм

**Система „Combi“ см. тех. данные и каталог, раздел 12
DVGW рег. №. DW-8501AT2407**

металлопластиковая труба „Soripe“
Ду 10 (14 мм) - Ду 50 (63 мм)
прессовое соединение „Cofit P“ с наружной резьбой
Ду 12 (16 мм) - Ду 50 (63 мм)
прессовое соединение „Cofit P“ с накидной гайкой
с плоским уплотнением
Ду 12 (16 мм) - Ду 32 (40 мм)
присоединительный набор со стяжным кольцом „Cofit S“, AG
Ду 10 (14 мм) - Ду 25 (32 мм)
резьбовое соединение „Cofit S“
для присоединения арматуры с внутренней резьбой
Ду 12 (16 мм) - Ду 25 (32 мм) (диаметр трубы)
переход „Cofit S“ с плоским уплотнением
для присоединения арматуры с наружной резьбой
Ду 12 (16 мм) - Ду 25 (32 мм) (диаметр трубы)

Фирма оставляет за собой право
на технические изменения.

раздел каталога 12
ti 154-0/10/MW
Данные 2006

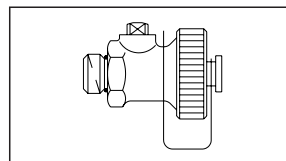

Набор 1 арт.№ 420 01 91

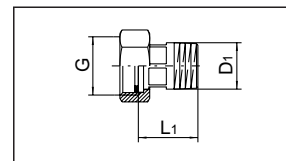

Набор 2 арт.№ 420 14 72-75

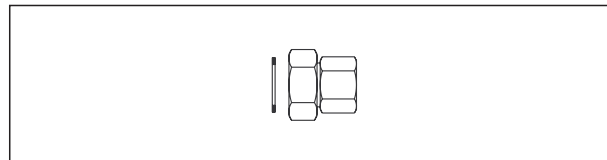

Набор 3 арт.№ 420 13 72-75

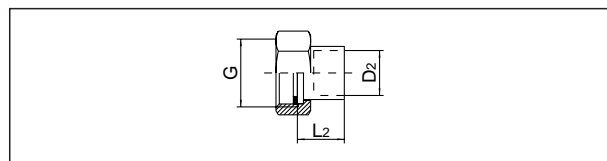

Набор 4 арт.№ 420 20 72-76

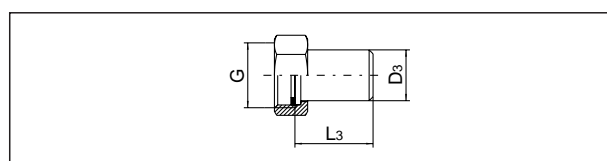

Набор 5 арт.№ 420 05 72-75

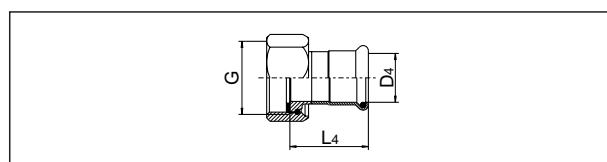

арт.№ 420 15 72-76

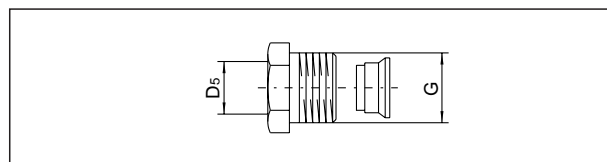

арт.№ 102 71 50-58

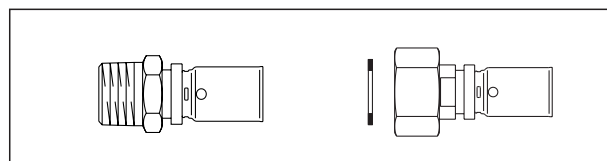

соединительная техника „Cofit P“ для внутренней
и наружной резьбы

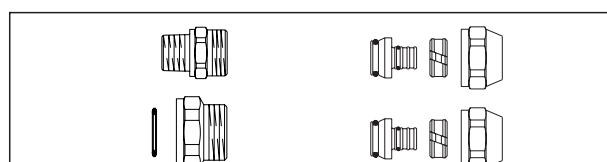

соединительная техника „Cofit S“ для внутренней
и наружной резьбы

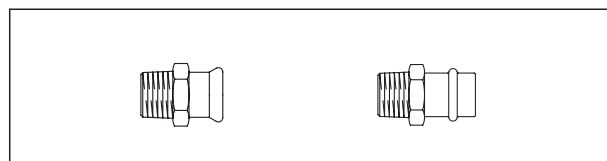

система mpress/система Viega
присоединительные элементы